

断面図

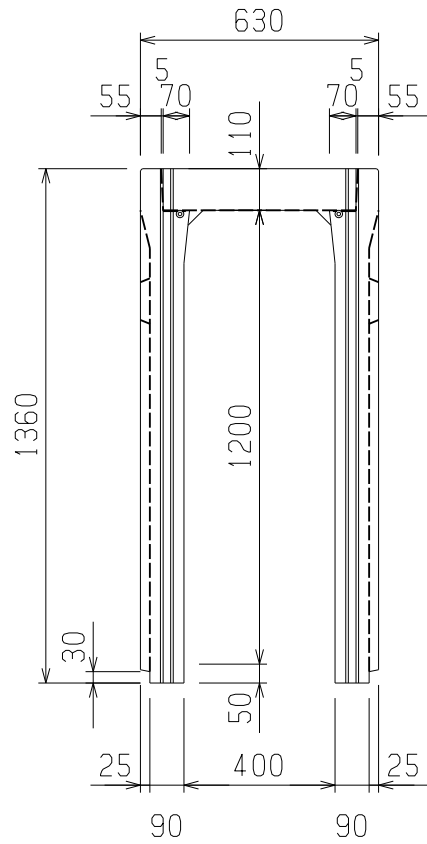

L = 2000

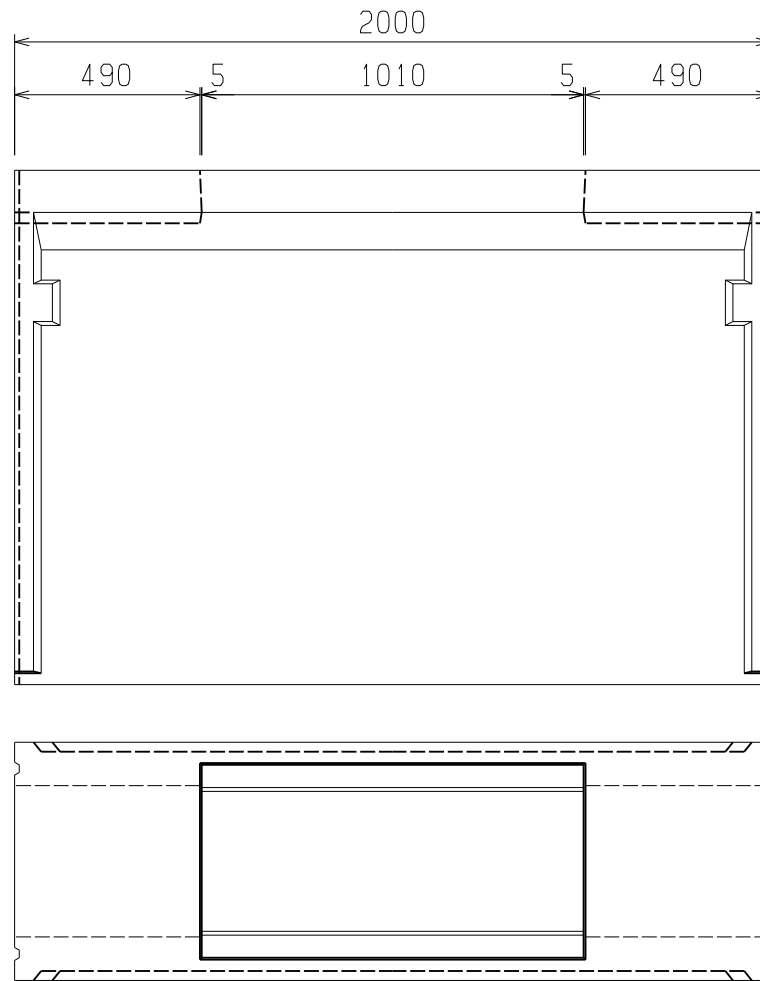

L = 1000

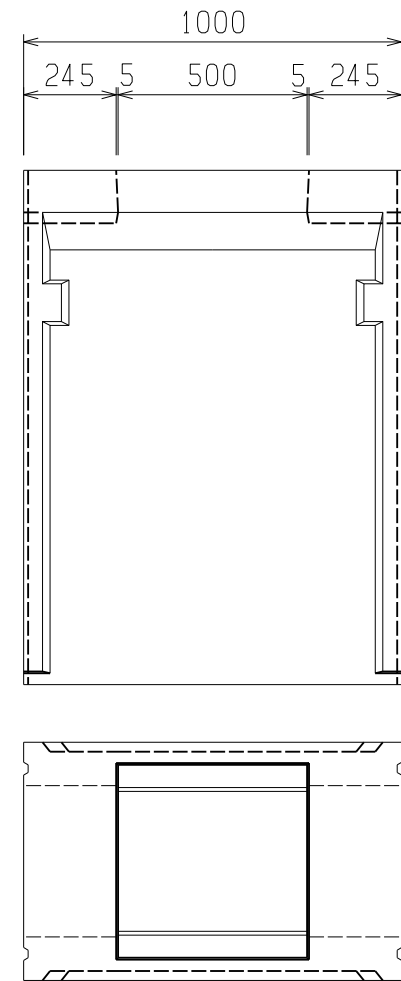

L = 2000 : 1333 kg
L = 1000 : 671 kg

図名	KNS側溝 F 400×1200		
尺度	1/20	参考重量	---
小倉セメント製品工業株式会社			