

# コンクリート境界ブロック

## 片面歩車道境界ブロック

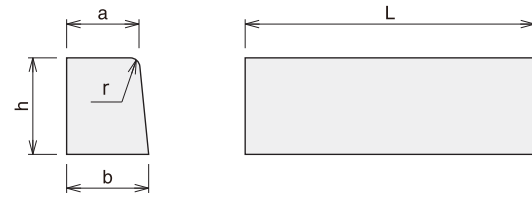

## 地先境界ブロック

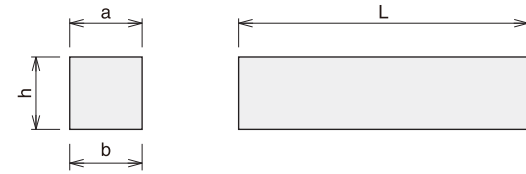

## 片面歩車道境界ブロック(両丸)

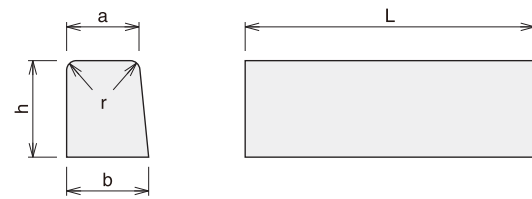

## 公園型縁石

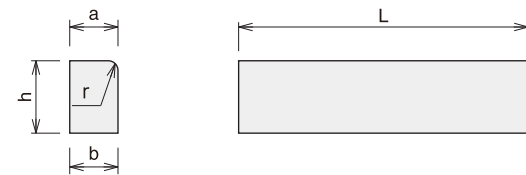

## 両面歩車道境界ブロック

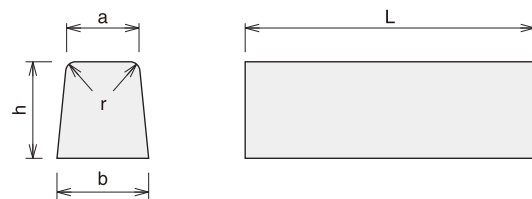

## 公園型縁石

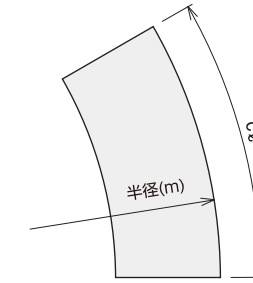
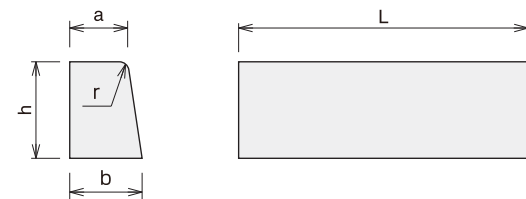

片面歩車道境界ブロック曲り寸法表

呼び名	1/4円当り		1本当りの長さ (m)
	長さ (m)	割数 (本)	
0.5mr	0.785 cℓ	2	0.385 cℓ
0.75mr	1.178	2	0.579
1.0mr	1.571	3	0.514
1.5mr	2.356	4	0.579
2.0mr	3.142	5	0.618
2.5mr	3.927	6	0.645
3.0mr	4.712	8	0.579
3.5mr	5.498	9	0.601
4.0mr	6.283	10	0.618
4.5mr	7.096	12	0.579
5.0mr	7.854	12	0.645
5.5mr	8.639	14	0.607
6.0mr	9.425	15	0.618

注：cℓ(曲線長)

## 歩道内縁石

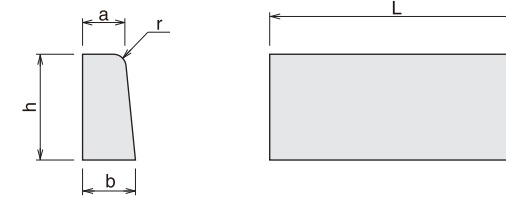

寸法表

呼び名	a	b	h	r	L	参考重量 (kg)	
歩道内縁石	1号	100	120	200	20	600	31
	2号		125	250	30		40
	3号		130	300	30		49

## 特殊隅ブロック

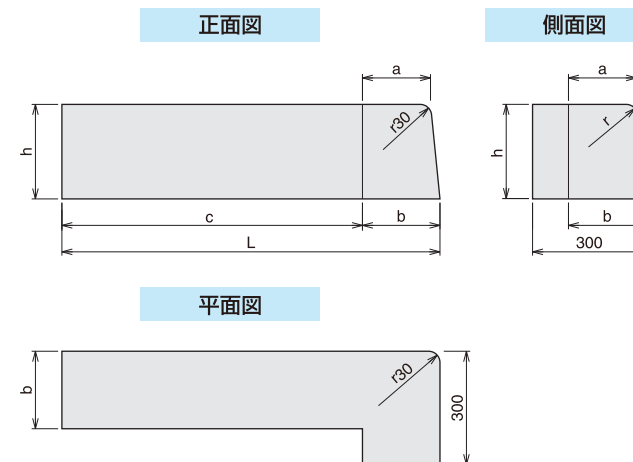

寸法表

呼び名	規格	寸法 (mm)						参考重量 (kg)
		a	b	h	c	r	L	
A	隅	150	170	200	830	20	1000	76
	エンド				—		600	45
B	隅	180	205	250	795	30	1000	115
	エンド				—		600	70
C	隅	210	300	790	—	—	1000	148

寸法表

呼び名	規格	寸法 (mm)					参考重量 (kg)
		a	b	h	r	L	
片面歩車道境界ブロック	A	150	170	200	20	600	45
	B	180	205	250	30		67
	C		210	300	84		
片面歩車道境界ブロック	A	150	170	200	20	990	76
	B	180	205	250	30		115
	C		210	300	140		
片面歩車道境界ブロック(両丸)	A	150	170	200	20	990	76
両面歩車道境界ブロック	A	150	190	200	20	600	48
	100角	100	100	100	—	600	14
地先境界ブロック	A	120	120	120	—		21
	B	150	150				26
	C						32
公園型縁石	100	100H	100	100	20	600	14
		120H		120			17
		150H		150			21
		200H		200			28
	120	120H	120	120	20	20	
		150H		150	25		
公園型縁石	片丸	120	150	200	20	600	37
	両丸						37

※片面歩車道境界ブロックA,B,C L=600、両面歩車道境界ブロックA L=600、地先境界ブロックA,B,C L=600についてはJIS A 5371 認証取得製品です。